



GENERAL 2020 CATALOGUE



Golden Tile



BRICKSTYLE
outdoor & indoor porcelain



ЗМІСТ

ВСТУП.....	2	КОРТИЛЕ.....	123
КОЛЕКЦІЇ ДЛЯ СТІН ТА ПІДЛОГИ		КРЕМА МАРФІЛ ОРІОН.....	47
300 x 600.....	11	КРЕМА МАРФІЛ САНРАЙЗ.....	45
200 x 500.....	81	КРЕМА МАРФІЛ Ф'ЮЖН.....	49
100 x 300.....	107	ЛА-МАНШ.....	81
100 x 200.....	115	ЛАЗУРРО.....	11
КОЛЕКЦІЇ ДЛЯ ПІДЛОГИ		ЛО҃НДОН.....	149
400 x 400.....	123	ЛОРЕНЦО МОДЕРН.....	51
BRICKSTYLE		ЛОРЕНЦО ІНТАРСІЯ.....	55
250 x 60.....	141	ЛОФТІ.....	129
ТЕХНІЧНІ ХАРАКТЕРИСТИКИ	152	ЛУВР.....	135
АЛФАВІТНИЙ ПОКАЖЧИК КОЛЕКЦІЙ		МАРМО МІЛАНО.....	15
АББА.....	20	МЕАНДР.....	133
АБСОЛЮТ КОЛАЖ.....	37	МЕТРОТАЙЛС.....	114
АБСОЛЮТ МОДЕРН.....	34	МЕТРОТАЙЛС ПЛЕЙН.....	119
АНДЕРСЕН.....	98	МОНО.....	69
АРКОБАЛЕНО.....	89	МІСТО МАТТОНЕ.....	127
БЕЙКЕР СТРИТ.....	143	ОКСФОРД.....	145
ВЕСТА.....	75	ОСАКА.....	95
ВЕСТМІНСТЕР.....	151	ПЕТРАРКА ГАРМОНІ.....	31
ВУЛКАНО.....	137	ПЕТРАРКА Ф'ЮЖН.....	29
ГАРДЕН.....	93	ПОКОСТОВКА.....	77
ЗЕ ВОЛ.....	107	ПІОНА.....	91
ЗЕ СТРЕНД.....	147	САВОЙ ГЕОМЕТРІЯ.....	40
ЙОРВІК МІКС.....	67	САВОЙ КОЛІЗЕЙ.....	43
КАНТРИ ВУД.....	65	САТИН.....	67
КАРРАРА.....	57	СЕВЕН ТОНЗ.....	141
КЕНДАЛ БЕЖЕВИЙ.....	73	СЕН ЛОРЕН.....	26
КЕНДАЛ СІРИЙ.....	71	СІ БРИЗ ФРЕШ.....	63
		СІ БРИЗ ШЕЛЗ.....	61
		ТІВОЛІ.....	131
		ЦЕЗАР.....	59
		ШВЕДСЬКІ ШПАЛЕРИ.....	23

CONTENT

INTRODUCTION.....	2	LAZURRO.....	11
WALLS AND FLOOR COLLECTIONS		LOFTY.....	129
300 x 600.....	11	LONDON.....	149
200 x 500.....	81	LORENZO INTARSIA.....	55
100 x 300.....	107	LORENZO MODERN.....	51
100 x 200.....	115	LOUVRE.....	135
FLOOR COLLECTIONS		MARMO MILANO.....	15
400 x 400.....	123	MEANDER.....	133
BRICKSTYLE		METROTILES.....	114
250 x 60.....	141	METROTILES PLANE.....	119
ТЕХНІЧНІ ХАРАКТЕРИСТИКИ	152	MISTO MATTONE.....	127
АЛФАВІТНИЙ ПОКАЖЧИК КОЛЕКЦІЙ		MONO.....	69
АББА.....	20	OSAKA.....	95
АБСОЛЮТ КОЛАЖ.....	37	OXFORD.....	145
АБСОЛЮТ МОДЕРН.....	34	PETRARCA FUSION.....	29
АНДЕРСЕН.....	98	PETRARCA HARMONY.....	31
АРКОБАЛЕНО.....	89	PIONA.....	91
БЕЙКЕР СТРИТ.....	143	POKOSTOVKA.....	77
ВЕСТА.....	75	SAINT LAURENT.....	26
ВЕСТМІНСТЕР.....	151	SATIN.....	67
ВУЛКАНО.....	137	SAVOY COLISEUM.....	43
ГАРДЕН.....	93	SAVOY GEOMETRY.....	40
ЗЕ ВОЛ.....	107	SEA BREEZE FRESH.....	63
ЗЕ СТРЕНД.....	147	SEA BREEZE SHELLS.....	61
ЙОРВІК МІКС.....	67	SEVEN TONES.....	141
КАНТРИ ВУД.....	65	SWEDISH WALLPAPERS.....	23
КАРРАРА.....	57	THE STRAND.....	147
КЕНДАЛ БЕЖЕВИЙ.....	73	THE WALL.....	107
КЕНДАЛ СІРИЙ.....	71	TIVOLI.....	131
		VESTA.....	75
		VULCANO.....	137
		WESTMINSTER.....	151
		YORVIK MIX.....	67

ВСТУП

Керамічна Група «Golden Tile Ceramic Group» - це вертикально-інтегрована група компаній, що забезпечує повний цикл виробництва та дистрибуції керамічної плитки. До складу Керамічної Групи входять:

ТОВ «Голден Тайл» (Україна, м. Київ) - керуюча компанія і офіційний дистриб'ютор продукції Керамічної Групи.

Компанія Голден Тайл також займається маркетингом і логістикою, координуючи і керуючи регіональними дистрибуційними центрами по всьому світу.

В структуру Голден Тайл входять 13 регіональних дистрибуційних центрів (РДЦ) в Україні та за кордоном, у тому числі компанії "Golden Tile Polska" в Польщі та "Golden Tile Distribution UK" - у Великобританії. Сьогодні географія продажів Голден Тайл охоплює 28 країн Європи, Азії та Перської затоки, Північної Америки.

До складу компанії Голден Тайл також входить власна дизайн-студія, яка розробляє трендові колекції для українського та глобального ринків.

Головне завдання компанії Голден Тайл - забезпечити чітку і злагожену доставку продукції замовникам по всьому світу, а також вихід на нові перспективні ринки.

ПРАТ «Харківський Плитковий Завод» (Україна, м. Харків) - найбільший в Україні виробник керамічної плитки та керамограніту. Сьогодні легендарне підприємство з 70-річною історією повністю модернізоване та оснащене кращим у світі обладнанням з виробництва кераміки. На Харківському Плитковому Заводі встановлено дев'ять виробничих ліній. Загальна виробнича потужність підприємства становить 24 млн. м² готової продукції в рік.

Крім того, з 2012 року на Харківському Плитковому Заводі налагоджено єдине в Україні власне виробництво основного компонента для виготовлення керамічної глазурі - фрити.

ХПЗ випускає більше 120-ти колекцій керамічної плитки і керамограніту в розмірах від 186x186 мм до 1200x600 мм. На підприємстві введена і функціонує система контролю якості, ефективність якої підтверджується сертифікатами ISO EN 14411: 2012.

Соціальні стандарти на ХПЗ відповідають найвищим європейським вимогам, що отримало підтвердження під час регулярних аудитів, які проводять міжнародні партнери Керамічної Групи.

ТОВ «Майдан-Вильський кар'єр» (Україна, Хмельницька обл.) - є найбільшим постачальником польового шпату (пегматиту) на території Східної Європи. Загальні запаси родовища оцінюються в більш ніж 19 млн. тон польового шпату. Компанія займає 3% світового ринку польового шпату і продовжує нарощувати свої позиції. Сьогодні на підприємстві встановлені єдині в Україні високотехнологічні виробничі системи шведської компанії SANDVIK - світового лідера в галузі обладнання для гірничо-видобувних компаній. Системи призначені для очищення та подрібнення польового шпату до фракції 1-5 мм.

ПО «Шахтобуд» (Україна, Донецька область) - одне з найбільших підприємств в Україні з видобутку вогнетривких глин. Загальні запаси родовища оцінюються в більш ніж 10 млн. тон глини. Річний обсяг реалізації сировини становить близько 300 тис. тон, частина якого експортується на провідні керамічні заводи в Україні, Італії та Іспанії. На підприємстві функціонує сучасна лабораторія з сертифікованим обладнанням провідних виробників.

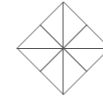

В портфоліо Керамічної групи представлено 3 бренди, кожен з яких втілює поєднання новітніх технологій керамічного виробництва та сучасних вимог до дизайну

- *Golden Tile – широка гамма колекцій керамічної плитки для стін та підлоги. Різноманіття форматів, стилів та текстур у поєднанні з широким асортиментом декоративних елементів стають основою сучасного та індивідуального інтер'єру наших споживачів.*
- *Terragres – керамограніт великих форматів з відмінними технічними характеристиками для широкої сфери застосування всередині та зовні приміщень. Вентильовані фасади, підлога у комерційних та офісних приміщеннях, дизайнерське стінове оздоблення – можливості використання керамограніту Terragres.*
- *Brickstyle – морозостійкий керамограніт формату 250x60 мм для облицювання поверхонь ззовні та всередині приміщень. Новий технологічний погляд на оздоблення під цеглу. Надзвичайно низьке водопоглинення, висока морозостійкість, механічна міцність та привабливий зовнішній вигляд дозволяють його з успіхом використовувати як для облаштування фасадів, так і для дизайнерських інтер'єрних рішень.*



INTRODUCTION

Golden Tile Ceramic Group is a vertically-integrated group of companies that provides a complete cycle of production and distribution of ceramic and porcelain tiles.

Golden Tile Ceramic Group includes:

GOLDEN TILE LLC (Ukraine, Kyiv) is an official distributor of ceramic group products. In addition, GOLDEN TILE is engaged in marketing and logistics, coordinating and managing regional distribution centers around the world.

The structure of Golden Tile includes 13 regional distribution centres globally.

The geography of Golden Tile sales covers 28 countries in Europe, Asia, North America and the Persian Gulf.

The main goal of the company is to provide an accurate and coordinated delivery of products to customers all over the world, as well as access to new potential markets.

KHARKIV TILE PLANT PJSC (Ukraine, Kharkiv) is the largest manufacturer of ceramic tiles and porcelain stoneware in Ukraine. KTP is the legendary enterprise with 70 years history. It is completely modernised and equipped with the world's best technology. KTP is equipped with nine production lines.

The total production capacity of the enterprise is 24 million sqm of finished products per annum.

Since 2012, KTP is the only one producer of frits in Ukraine.

Kharkov Tile Plant produces more than 120 collections of ceramic and porcelain tiles in various sizes from 186x186 to 1200x600 mm. The company operates using a quality control system, the effectiveness of which is confirmed by the ISO and EN 14411:2012 certificates.

The social standards of KPT meet the highest European standards, which were confirmed during regular audits conducted by the international partners.

MAYDAN-VILSKY QUARRY LLC (Ukraine, Khmelnytsky region) is the largest Eastern European supplier of feldspar. The total reserves of which are estimated at more than 19 million tons. The company occupies 3% of the world market of feldspar and continues to build up its position.

MVQ (Maidan - Vilsky Quarry) is equipped with a high-tech production system SANDVIK from Sweden which is the only one in Ukraine. It is designed to clean a feldspar, crushing it to a fraction of 1-5 mm.

SHAKHTOSTROY PA (Ukraine, Donetsk Region) is one of the largest enterprises in Ukraine for the extraction of clay. Total reserves of the deposit are estimated at more than 10 million tons of clay. The annual volume of sales of the raw materials are about 300 thousand tons, part of which is exported to the leading ceramic factories in Ukraine, Italy and Spain.

The company is equipped with a modern laboratory which has certified equipment from leading manufacturers.

Ceramic Group is represented in three brands, each of which is a combination of the latest production technology and modern design trends.

- "Golden Tile brand" is a wide range of ceramic tile collections for walls and floors. The variety of collections, styles and textures combined with a wide range of decorative elements are the basis of contemporary and individual interior of our consumers.

- "Terragres brand" contains a wide range of porcelain collections with a choice of usage inside and outside of the premises. Ventilated facades, commercial premises, wall decorations are main fields of using Terragres porcelain tiles.

- "Brickstyle brand" is a cold-resistant porcelain tile of 250x60 format for usage of outside and inside the premises. Brickstyle porcelain tiles have extremely low water absorption, high frost resistance with mechanical strength and attractive appearance.



РОЗМІРИ / DIMENSIONS

ПЛИТКА ДЛЯ СТІН / WALL TILES

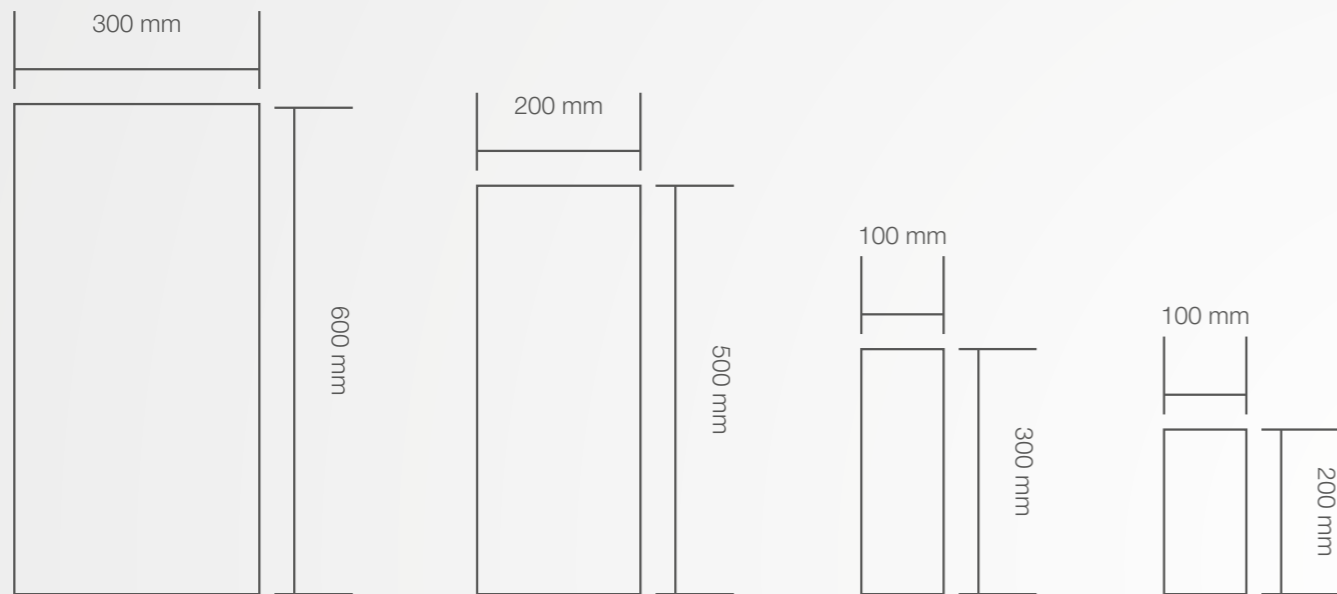

РОЗМІРИ / DIMENSIONS

ПЛИТКА ДЛЯ ПІДЛОГИ / FLOOR TILES

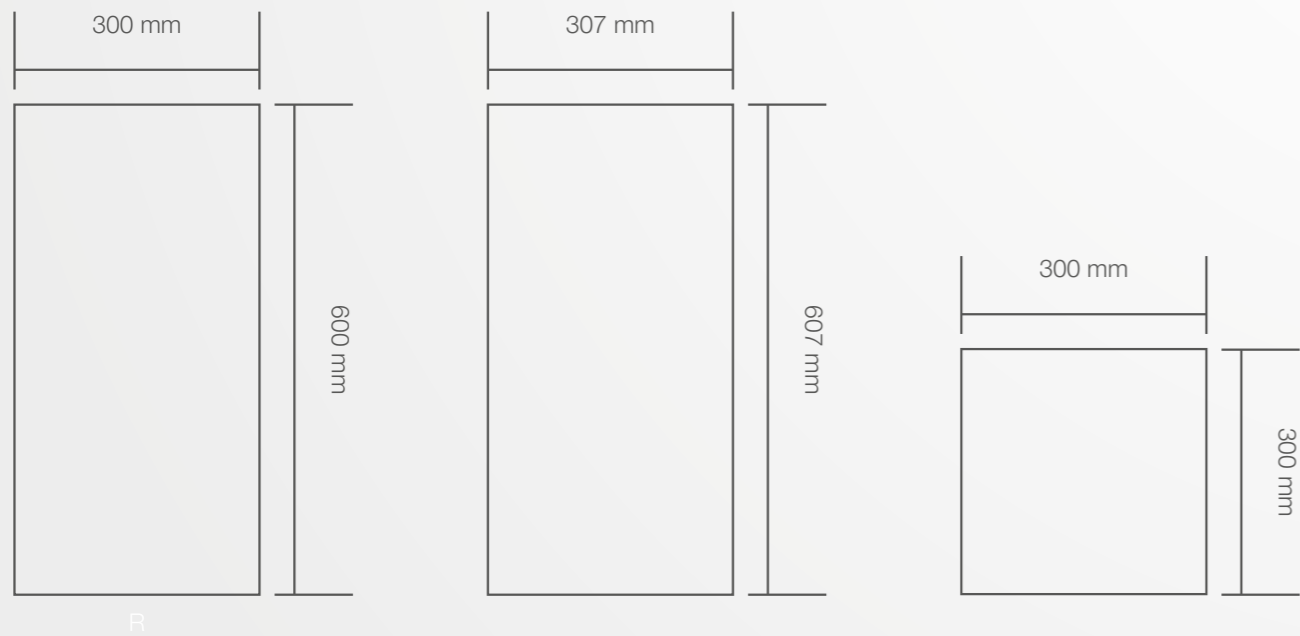

РОЗМІРИ / DIMENSIONS

ПЛИТКА ДЛЯ ПІДЛОГИ / FLOOR TILES

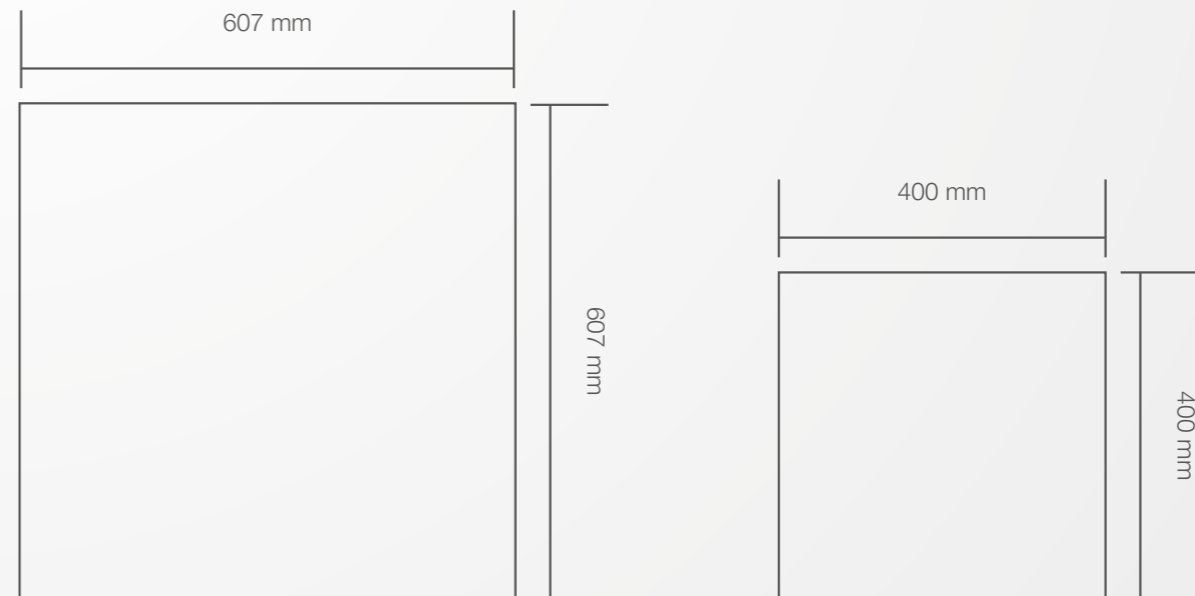



Брікс / Bricks



Декор / Decor
300 x 600 mm

3L1251

Світло-бежевий / Light beige



300 x 600 mm

3LV151

Світло-бежевий / Light beige



300 x 600 mm

3LV051

Бежевий / Beige



300 x 600 mm

3LV061



Листя / Leaves



Декор / Decor
300 x 600 mm

3L2251

Світло-сірий / Light grey



300 x 600 mm

3LG151

Світло-сірий / Light grey



300 x 600 mm

3LG051

Сірий / Grey



300 x 600 mm

3L2051

MARMO MILANO



MARMO MILANO / MARMO MILANO

Ромби / Rhombus



Декор / Decor
300 x 600 mm

8M1061

Бежевий / Beige



300 x 600 mm

8M1051

Бежевий / Beige



607 x 607 mm

8M1510

300 X 600



Гексагон / Hexagon



Декор / Decor
300 x 600 mm

8MG151

Лінії / Lines



Декор / Decor
300 x 600 mm

8MG161

Світло-сірий / Light grey



300 x 600 mm

8MG051

Сірий / Grey



300 x 600 mm

8M2061

Сірий / Grey



607 x 607 mm

8M2510

ABBA



Вуд / Wood

satin 



Масив / Massif
300 x 600 mm

652161

Флауэрс / Flowers

satin 



Масив / Massif
300 x 600 mm

652261

Печворк / Patchwork

satin 



Масив / Massif
300 x 600 mm

652151

Графіті / Graffiti

satin 



Масив / Massif
300 x 600 mm

652251

Мікс / Mix

satin  



Масив / Massif
300 x 600 mm

652461

Вуд Мікс / Wood Mix

satin  



Масив / Massif
300 x 600 mm

652451

Сірий / Grey

satin 



300 x 600 mm

652051

Темно-сірий / Dark Grey

satin 



300 x 600 mm

65П061

Печворк Мікс / Patchwork Mix

satin  



Масив / Massif
300 x 600 mm

652561

Темно-сірий / Dark Grey

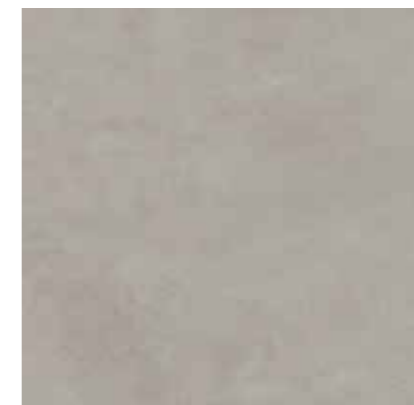

400 x 400 mm

65П830



SWEDISH WALLPAPERS

ШВЕДСЬКІ ШПАЛЕРИ / SWEDISH WALLPAPERS



300 X 600

Мікс / Mix



Декор / Decor
300 x 600 mm

73Б301

Бежевий / Beige



300 x 600 mm

731051

Візерунок / Pattern



Масив / Massif
300 x 600 mm

73Б151

Темно-бежевий / Dark beige



300 x 600 mm

73H061

Мікс / Mix



Фриз / Frieze
600 x 30 mm

73Б311

Темно-бежевий / Dark beige



400 x 400 mm

73H830



SAINT LAURENT



Білий / White

9A0311 9A0331



Декор / Decor
300 x 600 mm

9A0321 9A0341

Білий / White



300 x 600 mm

9A0051

Білий / White



607 x 607 mm

9A0510

Чорний / Black

9AC311 9AC331



Декор / Decor
300 x 600 mm

9AC321 9AC341

Чорний / Black



Фриз / Frieze
600 x 30 mm

9AC301

Чорний / Black



300 x 600 mm

9AC061

Чорний / Black

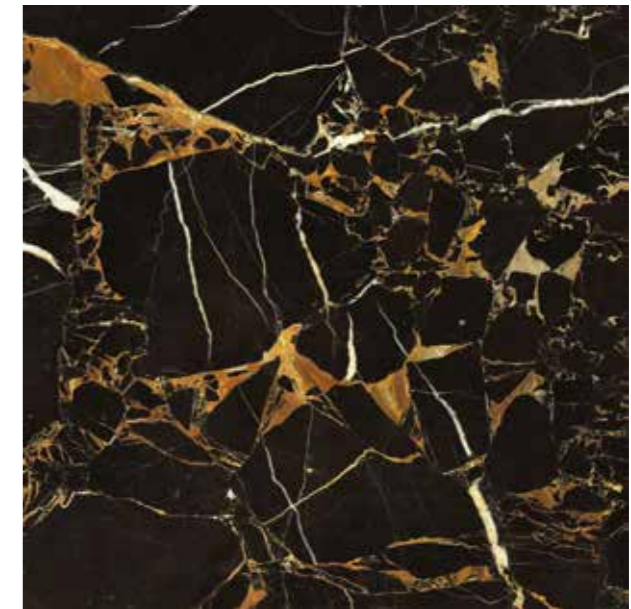

607 x 607 mm

9AC510

PETRARCA FUSION



ПЕТРАРКА Ф'ЮЖН / PETRARCA FUSION

Бежевий / Beige

Фриз / Frieze M91311
300 x 60 mm

Бежевий / Beige

Фриз / Frieze M91321
300 x 90 mm

Бежевий / Beige

300 x 600 mm M91051

Бежевий / Beige

300 x 600 mm M91151

Бежевий / Beige

Фриз / Frieze M91331
300 x 120 mm

Бежевий / Beige

400 x 400 mm M91870

300 X 600



Бежевий / Beige



Декор / Decor
300 x 600 mm

M91401

Бежевий / Beige



Фриз / Frieze
600 x 30 mm

M91411

Бежевий / Beige



300 x 600 mm

M91051

Бежевий / Beige



400 x 400 mm

M91870

300 X 600

ABSOLUTE MODERN



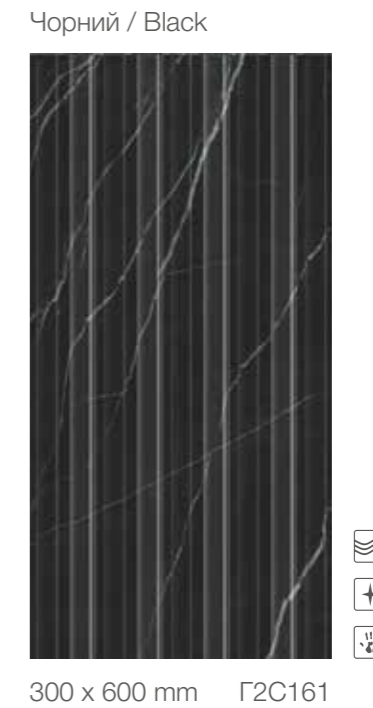
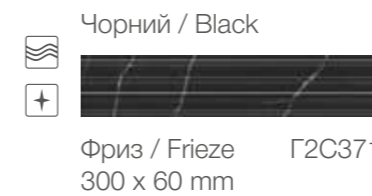

300 X 600

ABSOLUTE COLLAGE

АБСОЛЮТ КОЛАЖ / ABSOLUTE COLLAGE

300 X 600



Г2С411 Г2С431



Декор / Decor
300 x 600 mm

Г2С421 Г2С441

Чорний / Black



Фриз / Frieze
600 x 30 mm

Г20351

Білий / White



300 x 600 mm

Г20051

Чорний / Black



300 x 600 mm

Г2С061

Білий / White

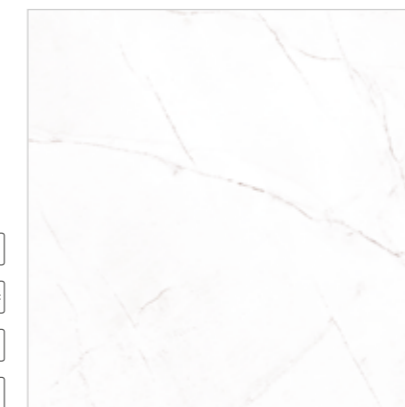

400 x 400 mm

Г20870



Чорний / Black



400 x 400 mm

Г2С870



SAVOY GEOMETRY

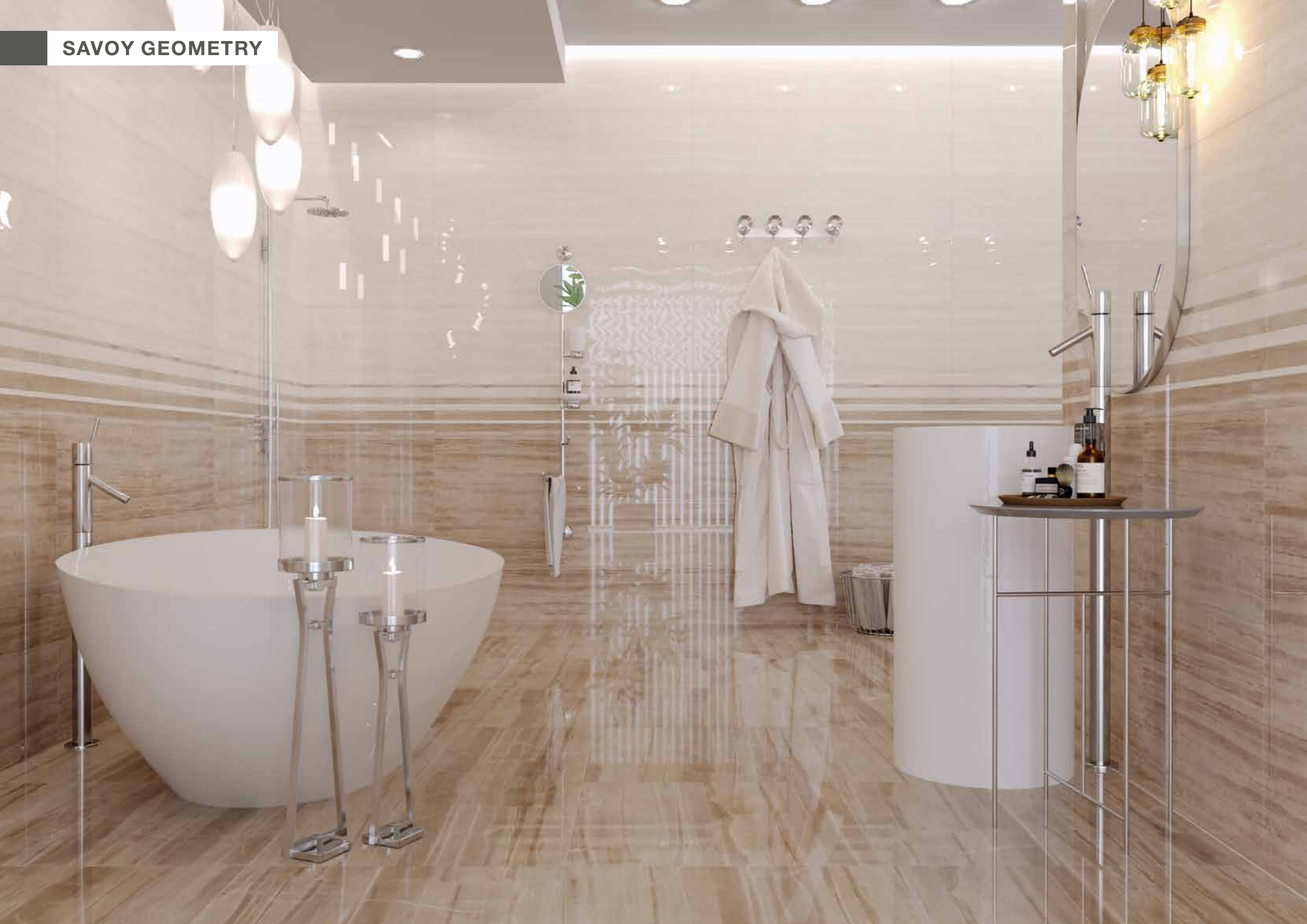

Бежевий / Beige



300 x 600 mm

401051

Коричневий / Brown



300 x 600 mm

407051

Сірий / Grey



300 x 600 mm

402051

Сірий / Grey

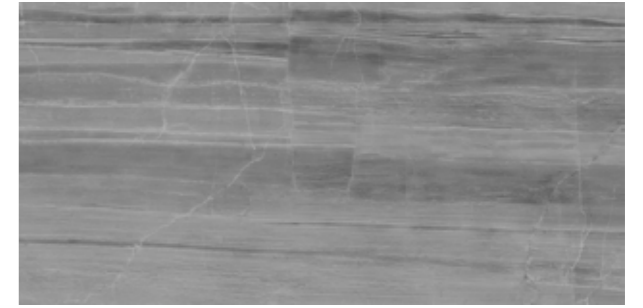

300 x 600 mm

402061

Бежевий / Beige



Декор / Decor
300 x 600 mm

401151

Ромби / Rhombus



Декор / Decor
300 x 600 mm

401421

Сірий / Grey

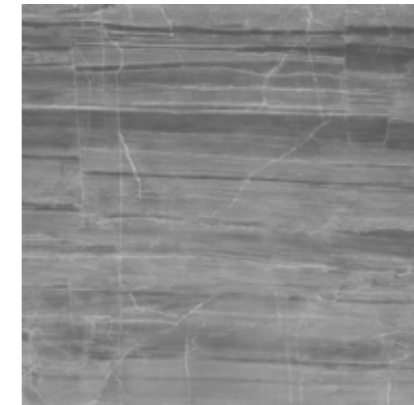

400 x 400 mm

402870



Лінії / Lines



Декор / Decor
300 x 600 mm

401411

Коричневий / Brown



400 x 400 mm

407870









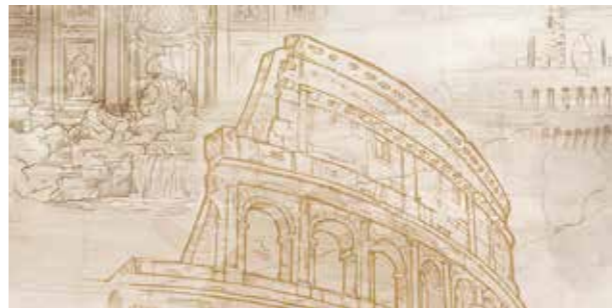

300 X 600

SAVOY COLISEUM

САВОЙ КОЛІЗЕЙ / SAVOY COLISEUM

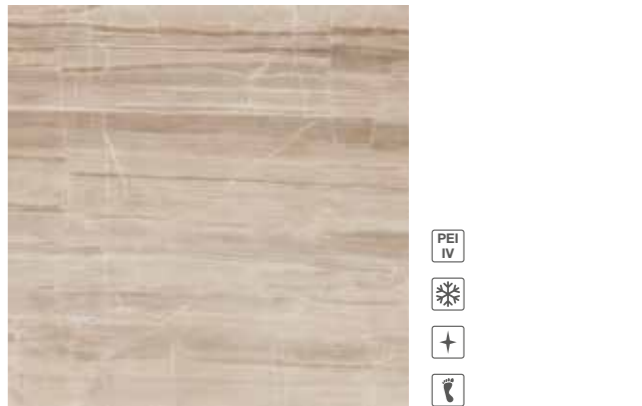

401311	<p>Бежевий / Beige</p> 	<p>Бежевий / Beige</p>  <p>300 x 600 mm</p> <p>401051</p>
401321		<p>Бежевий / Beige</p>  <p>Декор / Decor 300 x 600 mm</p> <p>401151</p>
401331		<p>Коричневий / Brown</p>  <p>300 x 600 mm</p> <p>407051</p>
401341		<p>Коричневий / Brown</p>  <p>400 x 400 mm</p> <p>407870</p>
401351		<p>Декор / Decor 300 x 600 mm</p>
401361		<p>Декор / Decor 300 x 600 mm</p>

300 X 600

CREMA MARFIL SUNRISE

КРЕМА МАРФІЛ САНРАЙЗ / CREMA MARFIL SUNRISE



300 X 600



H51411



H51431



H51451



H51421



H51441



H51461

Декор / Decor
300 x 600 mm

Бежевий / Beige



Фриз / Frieze
600 x 30 mm

H51351

Бежевий / Beige



Фриз / Frieze
300 x 60 mm

H51341

Бежевий / Beige



300 x 600 mm

H51051

Бежевий / Beige



400 x 400 mm

H51870

PEI





Бежевий / Beige



Декор / Decor
300 x 600 mm

H51471

Бежевий / Beige



Фриз / Frieze
600 x 30 mm

H51321

Бежевий / Beige



Фриз / Frieze
300 x 60 mm

H51561

Бежевий / Beige



300 x 600 mm

H51051

Бежевий / Beige

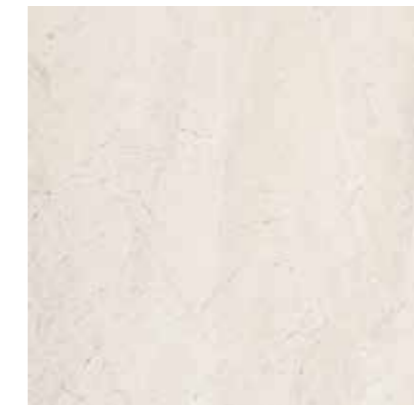

400 x 400 mm

H51870



CREMA MARFIL FUSION



КРЕМА МАРФІЛ Ф'ЮЖН / CREMA MARFIL FUSION



300 X 600



ЛОРЕНЦО МОДЕРН / LORENZO MODERN

Темно-бежевый / Medium
 Фриз / Frieze H4H311
 300 x 60 mm

Темно-бежевый / Medium
 Фриз / Frieze H4H321
 300 x 90 mm

Темно-бежевый / Medium
 300 x 600 mm H4H051

Темно-бежевый / Medium
 300 x 600 mm H4H151

Темно-бежевый / Medium
 Фриз / Frieze H4H331
 300 x 120 mm

Темно-бежевый / Medium
 400 x 400 mm H4H870

ЛОРЕНЦО МОДЕРН / LORENZO MODERN

Коричневый / Dark
 Фриз / Frieze H47311
 300 x 60 mm

Коричневый / Dark
 Фриз / Frieze H47321
 300 x 90 mm

Коричневый / Dark
 300 x 600 mm H47061

Коричневый / Dark
 300 x 600 mm H47161

Коричневый / Dark
 Фриз / Frieze H47331
 300 x 120 mm

Коричневый / Dark
 400 x 400 mm H47870

300 X 600



Бежевий / Light



Декор / Decor
300 x 600 mm

H41301

Бежевий / Light



300 x 600 mm

H41051

Бежевий / Light



Фриз / Frieze
600 x 30 mm

H41351

Бежевий / Light



Фриз / Frieze
300 x 60 mm

H41341

Темно-бежевий / Medium



300 x 600 mm

H4H051

Коричневий / Dark



300 x 600 mm

H47061

Темно-бежевий / Medium



400 x 400 mm

H4H870

Коричневий / Dark



400 x 400 mm

H47870



Білий / White



Декор / Decor E50301
300 x 600 mm



Білий / White



300 x 600 mm E50051



Білий / White



Фриз / Frieze E50321
300 x 30 mm



Білий / White



Фриз / Frieze E50311
300 x 90 mm

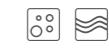

Білий / White



400 x 400 mm E50830





Бежевий / Beige



300 x 600 mm Л11301



Бежевий / Beige



300 x 600 mm Л11061



Бежевий / Beige



Фриз / Frieze
300 x 70 mm Л11311

Бежевий / Beige



400 x 400 mm Л11830



SEA BREEZE SHELLS

СИ БРИЗ ШЕЛЗ / SEA BREEZE SHELLS



300 X 600

E11411



Бежевий / Beige



Фриз / Frieze E11441
300 x 60 mm

E11421



Бежевий / Beige



Фриз / Frieze E11451
600 x 30 mm

E11431



Бежевий / Beige



Декор / Decor
300 x 600 mm

300 x 600 mm E11051

Темно-бежевий / Dark Beige



PEI III
R10

400 x 400 mm E1H830

Темно-бежевий / Dark Beige



300 x 600 mm E1H061

SEA BREEZE FRESH



СИ БРИЗ ФРЕШ / SEA BREEZE FRESH

Темно-бежевий / Dark Beige



Декор / Decor
300 x 600 mm

E11471

Бежевий / Beige



Фриз / Frieze
600 x 30 mm

E11461

Бежевий / Beige



300 x 600 mm

E11051

Темно-бежевий / Dark Beige



300 x 600 mm

E1H061

Темно-бежевий / Dark Beige



400 x 400 mm

E1H830

300 X 600

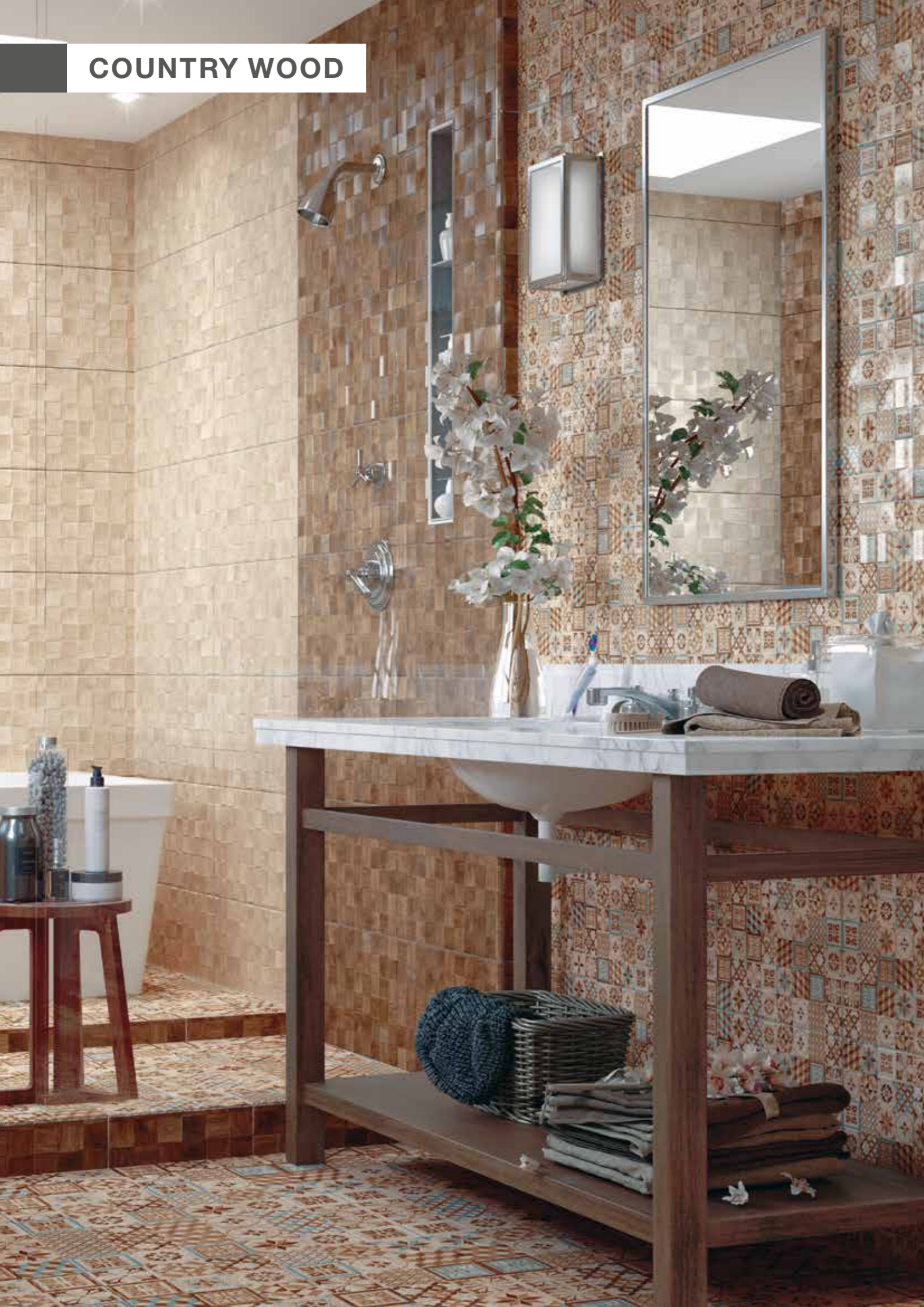

Мікс / Mix



Декор / Decor
300 x 600 mm

2B5311

Мікс / Mix



Фриз / Frieze
600 x 60 mm

2B5301

Бежевий / Beige



300 x 600 mm

2B1051

Коричневий / Brown



300 x 600 mm

2B7061

Мікс / Mix



300 x 300 mm

2B5730

YORVIK MIX



ЙОРВІК МІКС / YORVIK MIX САТИН / SATIN

YORVIK MIX
Мікс / Mix

satин  



300 x 600 mm

G15051

Білий / White

satин  

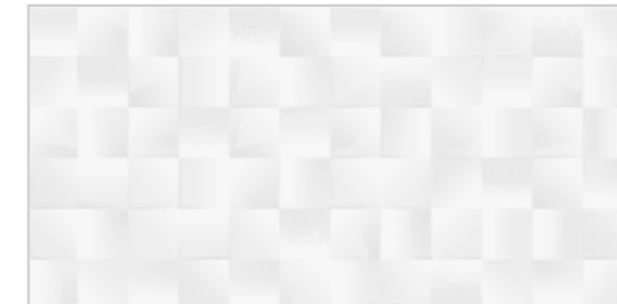

300 x 600 mm

H30451

SATIN

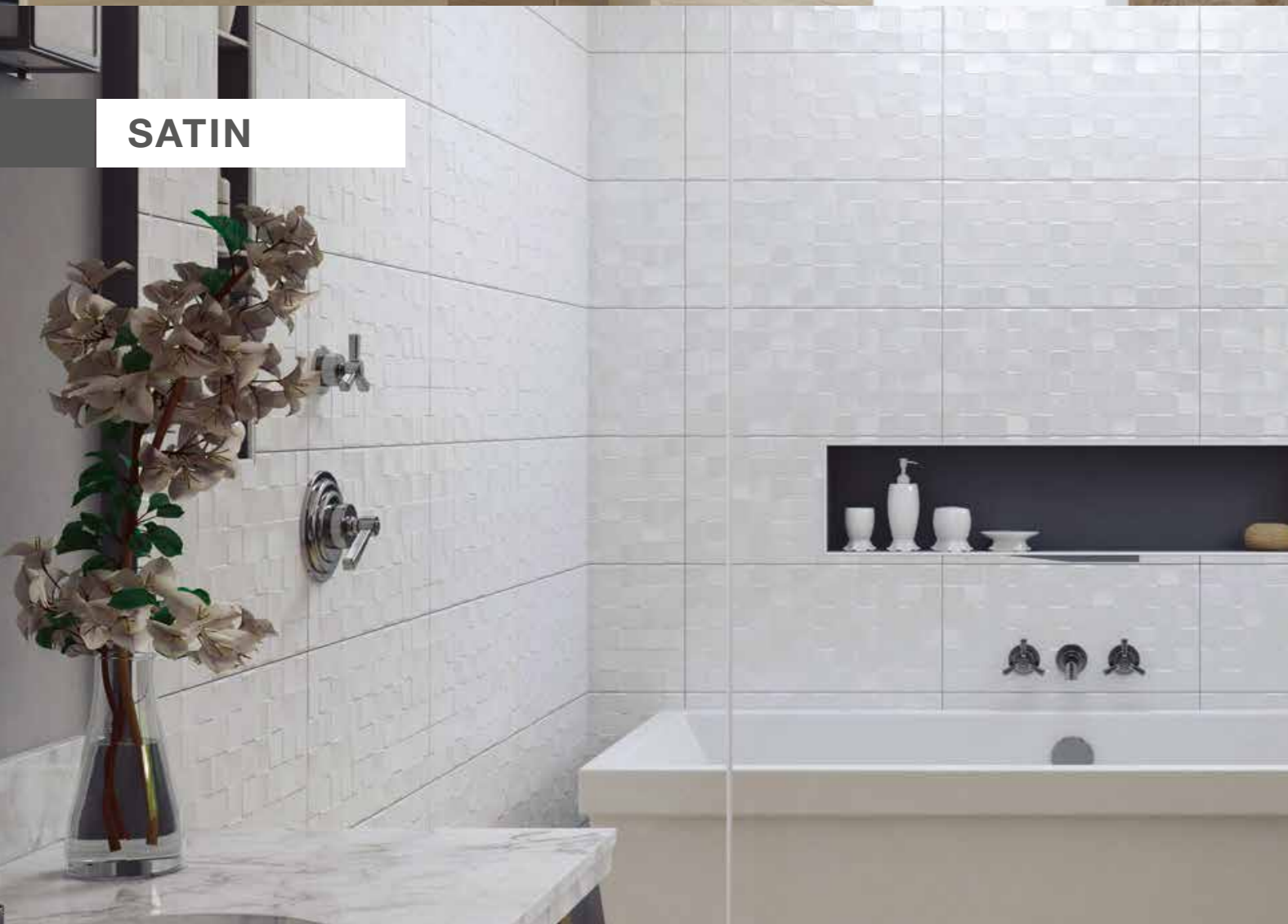

Білий / White

satин 

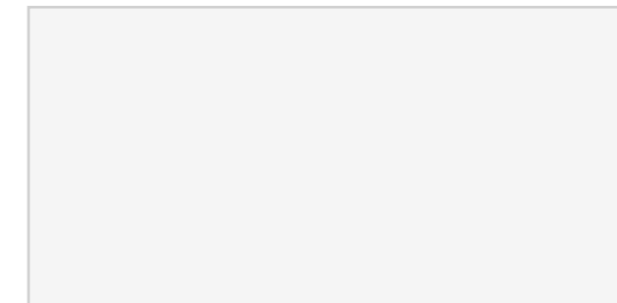

300 x 600 mm

H30251

300 X 600



Білий / White



Декор / Decor
300 x 600 mm

M50301

Білий / White

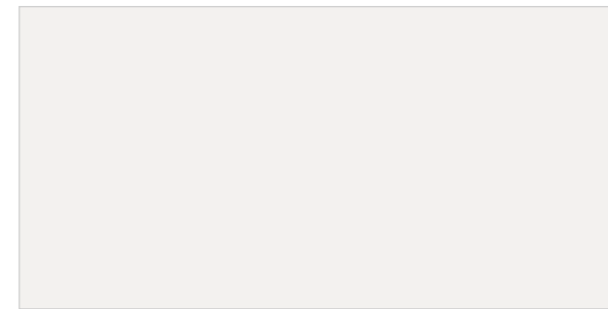

300 x 600 mm

000081

Білий / White

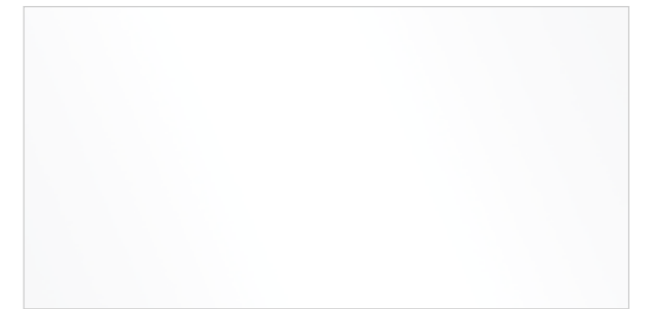

300 x 600 mm

M50051

Білий / White

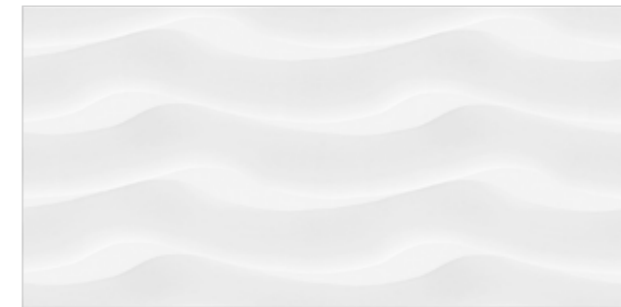

300 x 600 mm

M50151

KENDAL GREY



КЕНДАЛ СІРИЙ / KENDAL GREY

Сірий / Grey



307 x 607 mm

Y12640

Сірий / Grey

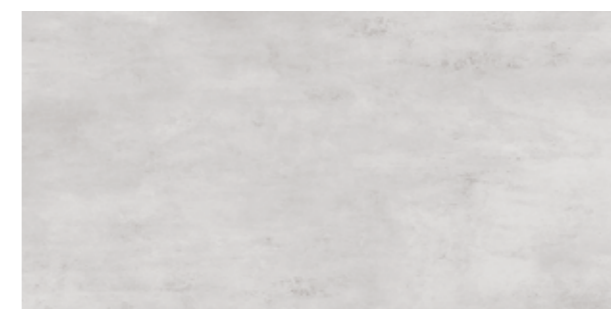

307 x 607 mm

Y12650

Графітовий / Graphite



307 x 607 mm

Y1Ф650

300 X 600



Бежевий / Beige



Орнамент / Ornament
307 x 607 mm

Y11640

Коричневий / Brown



Орнамент / Ornament
307 x 607 mm

Y17640

Бежевий / Beige



307 x 607 mm

Y11650

Коричневий / Brown



307 x 607 mm

Y17650

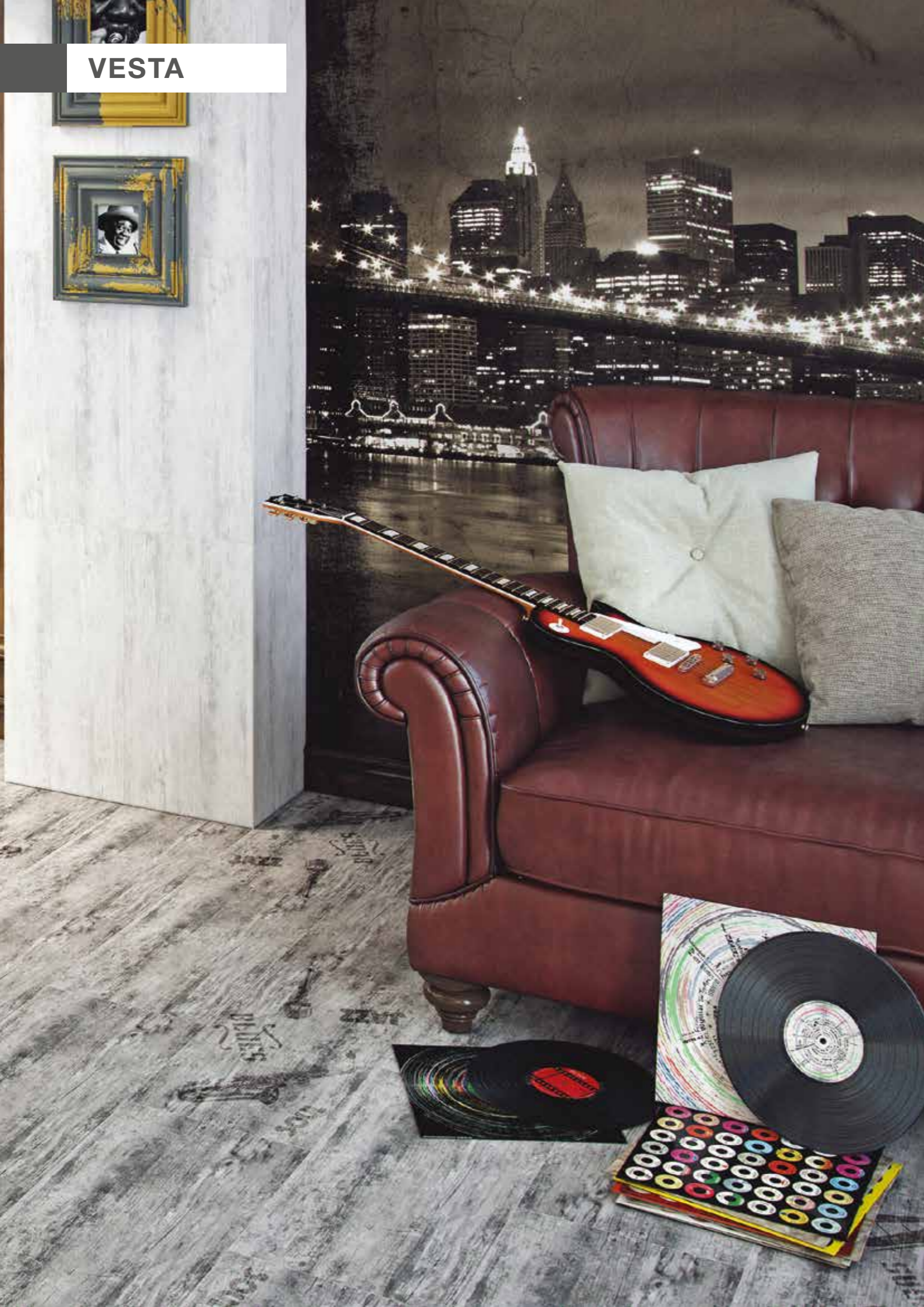

Білий / White



Декор / Decor
300 x 600 mm | 307 x 607 mm
У30990 | У30920

Коричневий / Brown



Декор / Decor
300 x 600 mm | 307 x 607 mm
У37990 | У37920

Білий / White



Декор / Decor
300 x 600 mm | 307 x 607 mm
У30980 | У30910

Коричневий / Brown



Декор / Decor
300 x 600 mm | 307 x 607 mm
У37980 | У37910

Білий / White



300 x 600 mm | 307 x 607 mm
У30630 | У30940

Коричневий / Brown



300 x 600 mm | 307 x 607 mm
У37630 | У37940

POKOSTOVKA

ПОКОСТОВКА / POKOSTOVKA

300 X 600



Сірий / Grey



300 x 600 mm  | 307 x 607 mm
162640 | 162950

Сірий / Grey



300 x 600 mm  | 307 x 607 mm
162630 | 162940

LA MANCHE

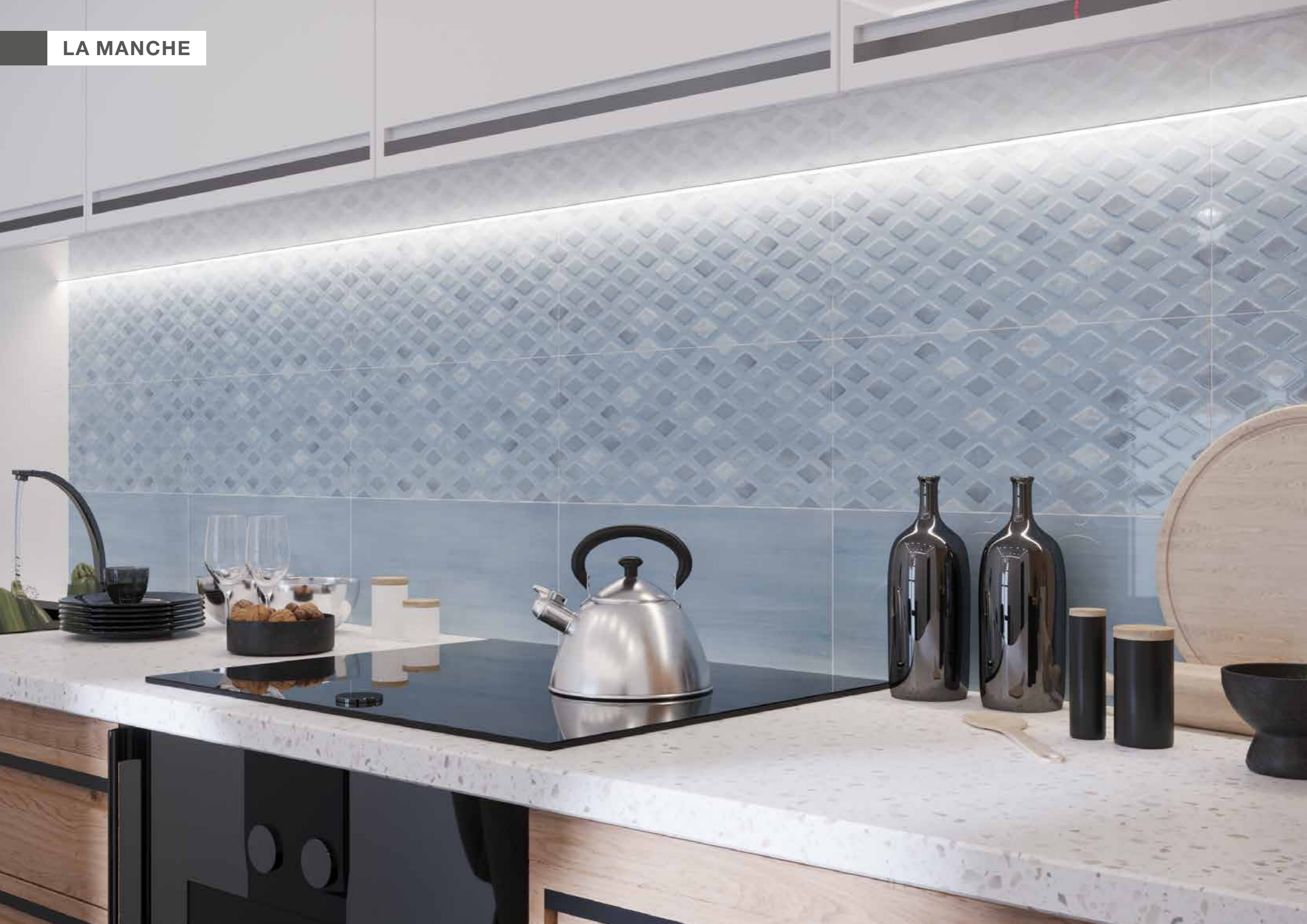



Айс / Ice



200 x 500 mm

1LI051

Айс / Ice



Декор / Decor
200 x 500 mm

1LI311

Блакитний / Light blue



200 x 500 mm

1L3051

Блакитний / Light blue



Декор / Decor
200 x 500 mm

1L3311

Мокко / Моса



200 x 500 mm

1LF061

Мокко / Моса

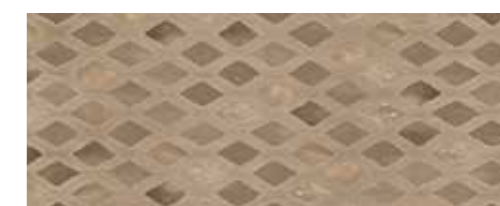

Декор / Decor
200 x 500 mm

1LF311

200 X 500

ARCOBALENO



ARCOBALENO



ARCOBALENO



ARCOBALENO

АРКОБАЛЕНО / ARCOBALENO

Пудровий / Powder

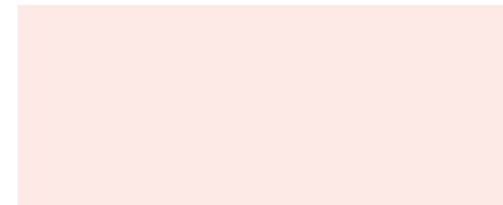

200 x 500 mm

9MX051

Argento №1



Декор / Decor
200 x 500 mm

9MX411

Айвори / Ivory

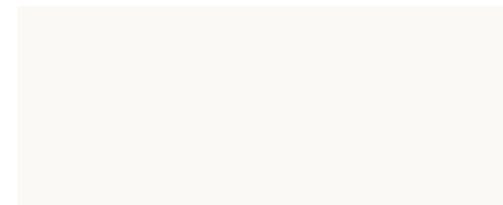

200 x 500 mm

9MA051

Argento №5



Декор / Decor
200 x 500 mm

9MA451

Світло-сірий / Light grey

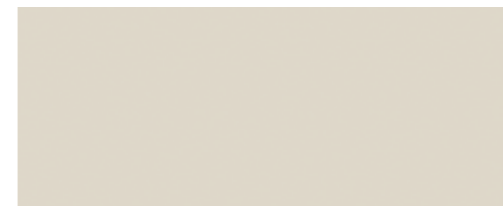

200 x 500 mm

9MG051

Argento №3

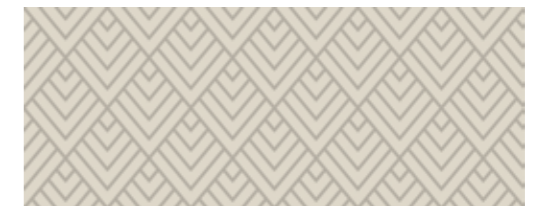

Декор / Decor
200 x 500 mm

9MG431

М'ятний / Mint



200 x 500 mm

9ML051

Argento №4



Декор / Decor
200 x 500 mm

9ML441

Бірюзовий / Turquoise



200 x 500 mm

9M6061

Argento №2



Декор / Decor
200 x 500 mm

9M6421

200 X 500



Бежевий / Beige



3M1151



3M1161



3M1171



Декор / Decor
200 x 500 mm

Бежевий / Beige

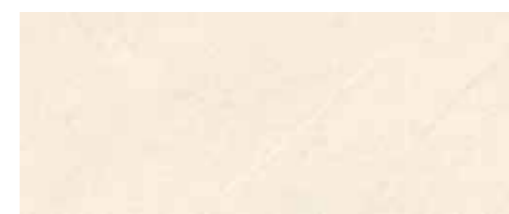

200 x 500 mm

3M1051

200 X 500

GARDEN



ГАРДЕН / GARDEN

Сірий / Grey



6M2151



6M2161



Декор / Decor
200 x 500 mm

Сірий / Grey

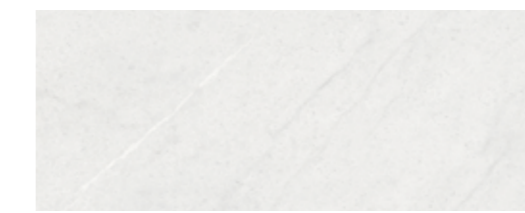

200 x 500 mm

6M2051

200 X 500



Паттерн / Pattern



Масив / Massif
200 x 500 mm

522161

Флауэр / Flower



Масив / Massif
200 x 500 mm

522251

Браш / Brush



Масив / Massif
200 x 500 mm

522261

Вэйв / Wave



Масив / Massif
200 x 500 mm

522151

Сірий / Grey



200 x 500 mm

t

Темно-сірий / Dark grey



200 x 500 mm

52П061

Темно-сірий / Dark grey



400 x 400 mm

522830



200 X 500

ANDERSEN



Сірий / Grey

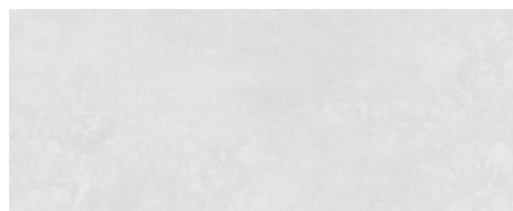

200 x 500 mm

2L2051

Темно-сірий / Dark grey



200 x 500 mm

2LП061

Бежевий / Beige



200 x 500 mm

2L1051

Темно-бежевий / Dark beige



200 x 500 mm

2LH061

Сірий / Grey



Масив / Massif
200 x 500 mm

2L2151



Бежевий / Beige



Масив / Massif
200 x 500 mm

2L1151



200 X 500

THE WALL



THE WALL



THE WALL



THE WALL



3E BOJ / THE WALL

Білий / White

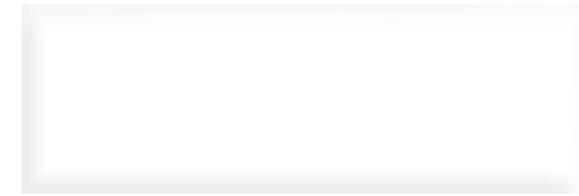

100 x 300 mm

6L0051

Білий / White

plane



100 x 300 mm

6L0011

Білий / White

satin

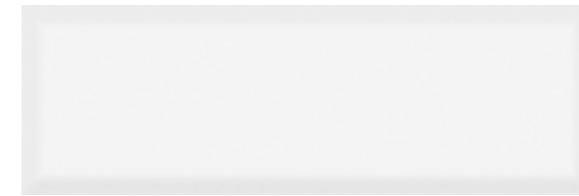

100 x 300 mm

6L0161

Білий / White

satin | plane

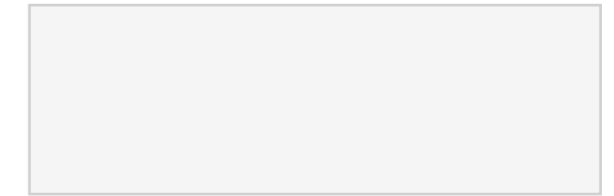

100 x 300 mm

6L0111

Бежевий / Beige



100 x 300 mm

6L1051

Бежевий / Beige

satin | plane

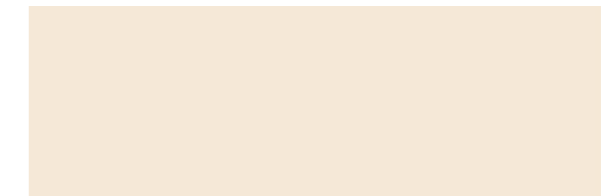

100 x 300 mm

6L1111

Світло-сірий / Light grey



100 x 300 mm

6LG051

Світло-сірий / Light grey

satin | plane



100 x 300 mm

6LG111

М'ятний / Mint



100 x 300 mm

6LL051

М'ятний / Mint

satin | plane



100 x 300 mm

6LL111

Чорний / Black



100 x 300 mm

6LC061

Пудровий / Powder

plane

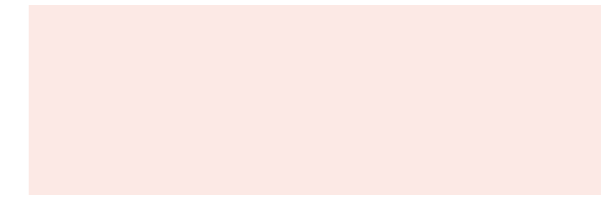

100 x 300 mm

6LX011

100 X 300

METROTILES











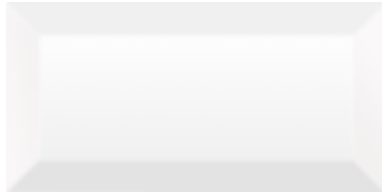
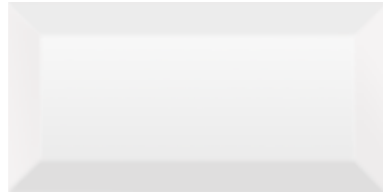

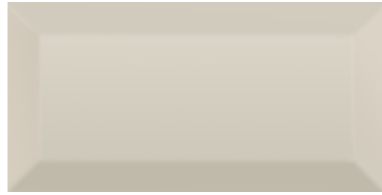



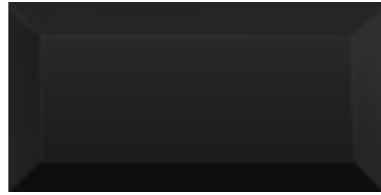

METROTILES



METROTILES



<p>Білий / White</p>  <p>100 x 200 mm 460051</p>	<p>Білий / White satin</p>  <p>100 x 200 mm 460161</p>	<p>Каррара / Carrara</p>  <p>100 x 200 mm 460251</p>	<p>Світло-сірий / Light grey</p>  <p>100 x 200 mm 46G051</p>	<p>Димчастий / Smoky</p>  <p>100 x 200 mm 46B061</p>	<p>Синій / Blue</p>  <p>100 x 200 mm 46M061</p>
<p>Сірий / Grey</p>  <p>100 x 200 mm 462051</p>	<p>Темно-сірий / Dark grey</p>  <p>100 x 200 mm 46П061</p>	<p>Чорний / Black</p>  <p>100 x 200 mm 46C061</p>	<p>Бірюзовий / Turquoise</p>  <p>100 x 200 mm 466061</p>	<p>М'ятний / Mint</p>  <p>100 x 200 mm 46L051</p>	<p>Light blue / Голубий</p>  <p>100 x 200 mm 463051</p>
<p>Оливковий / Olive</p>  <p>100 x 200 mm 46R061</p>	<p>Червоний / Red</p>  <p>100 x 200 mm 469061</p>	<p>Бежевий / Beige</p>  <p>100 x 200 mm 461051</p>	<p>Рожевий / Pink</p>  <p>100 x 200 mm 465051</p>	<p>Кобальт / Cobalt</p>  <p>100 x 200 mm 46Z061</p>	<p>Зелений / Green</p>  <p>100 x 200 mm 464061</p>
				<p>Салатовий / Light green</p>  <p>100 x 200 mm 46Д051</p>	

100 X 200

METROTILES PLANE



METROTILES PLANE

МЕТРОТАЙЛС ПЛЕЙН / METROTILES PLANE



Білий / White

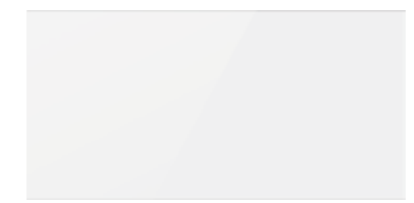

100 x 200 mm 460011



Білий / White

satin

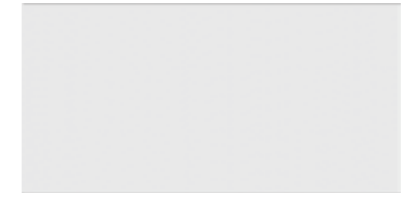

100 x 200 mm 460111



Бежевий / Beige

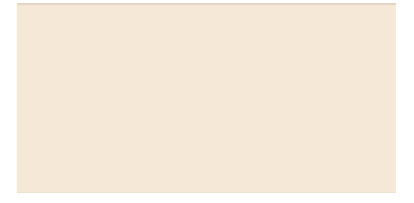

100 x 200 mm 461011



Сірий / Grey



100 x 200 mm 462011



Темно-сірий / Dark grey



100 x 200 mm 46П011



Чорний / Black



100 x 200 mm 46C011



Оливковий / Olive



100 x 200 mm 46R011



100 X 200

CORTILE





Коричневий / Brown



400 x 400 mm

2F7830

Сірий / Grey



400 x 400 mm

2F2830

MISTO MATTONE





Коричневий / Brown

Сірий / Grey



400 x 400 mm

3F7830



400 x 400 mm

3F2830

400 X 400



Айвори / Ivory

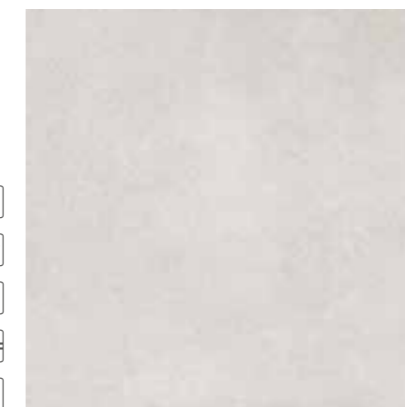

400 x 400 mm

4LA830

Сірий / Grey



400 x 400 mm

4L2830

Антрацит / Anthracite



400 x 400 mm

4LY830

400 X 400



Білий / White



400 x 400 mm

N70870

Сірий / Grey



400 x 400 mm

N72870

Бежевий / Beige



400 x 400 mm

N71870

400 X 400

MEANDER



МЕАНДР / MEANDER

Бежевий / Beige



Декор Розетка / Decor Rosette
400 x 400 mm
2A1810

Бежевий / Beige



Декор Бордюор / Decor Border
400 x 400 mm
2A1820

Бежевий / Beige



400 x 400 mm

2A1870

400 X 400



Мікс / Mix



400 x 400 mm

265870



Бежевий / Beige

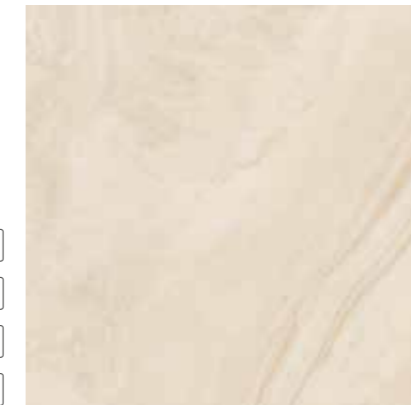

400 x 400 mm

261870



Коричневий / Brown



400 x 400 mm

267870





Бежевий / Beige

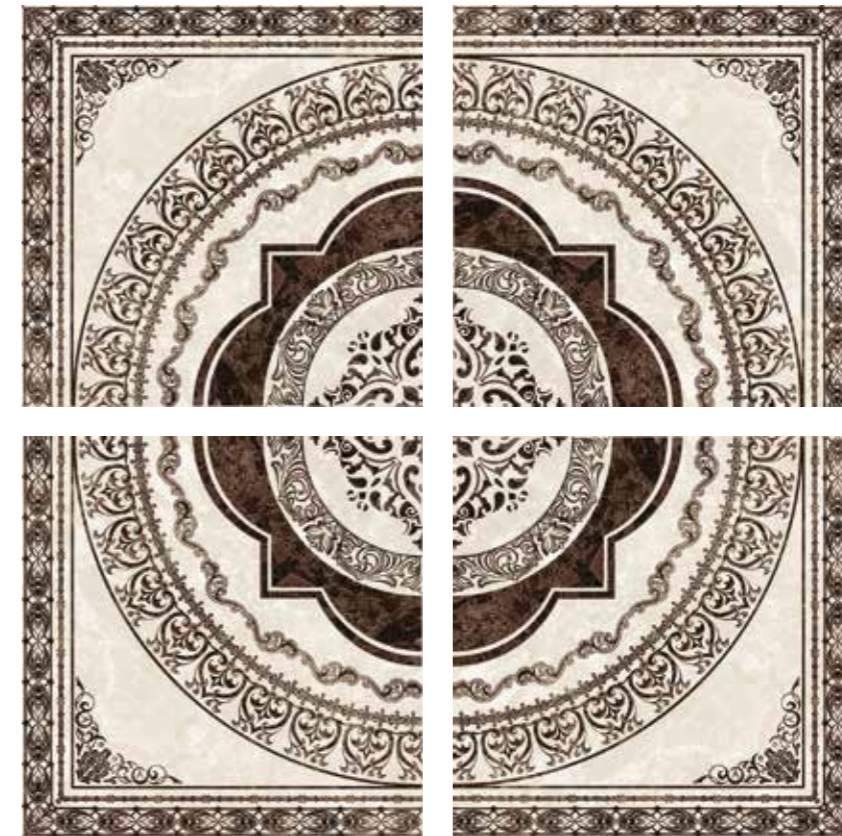

400 x 400 mm

Д11401

Бежевий / Beige



Фриз / Frieze
400 x 93 mm

Д11411

Д11421

Д11431



Фриз / Frieze
93 x 93 mm



Бежевий / Beige



400 x 400 mm

Д11870



400 X 400



BRICKSTYLE
outdoor & indoor porcelain

РОЗМІРИ / DIMENSIONS

ПЛИТКА ДЛЯ СТІН / WALL TILES



↙ КЛЮЧОВІ ТЕХНІЧНІ ХАРАКТЕРИСТИКИ / KEY SPECIFICATIONS

Водопоглинання /
Water absorption
0,09 %

Морозостійкість /
Frost resistance
100 циклів / cycles

Стійкість до забруднень /
Resistance to staining
5 клас / class

↙ СФЕРИ ЗАСТОСУВАННЯ / PLACES OF APPLICATION

Зовні приміщень / Outdoors	Всередині приміщень / Indoors	
Фасади / Facades Паркани / Fences Цоколи / Socles	Ванні кімнати / Bathrooms Кухні / Kitchens Коридори / Corridors	Вітальні / Living Rooms Балкони / Balconies Інші внутрішні поверхні / Other internal surfaces





Бежевий / Beige



250 x 60 mm

341020

Сірий / Grey



250 x 60 mm

342020

Помаранчевий / Orange



250 x 60 mm

34P020

Тютюновий / Tobacco



250 x 60 mm

343020

BAKER STREET



БЕЙКЕР СТРИТ / BAKER STREET

Світло-бежевий / Light Beige



250 x 60 mm

22V020

Бежевий / Beige



250 x 60 mm

221020

OXFORD



ОКСФОРД / OXFORD

Кремовий / Cream



250 x 60 mm

15Г020

Бежевий / Beige



250 x 60 mm

151020



Кристал / Crystal

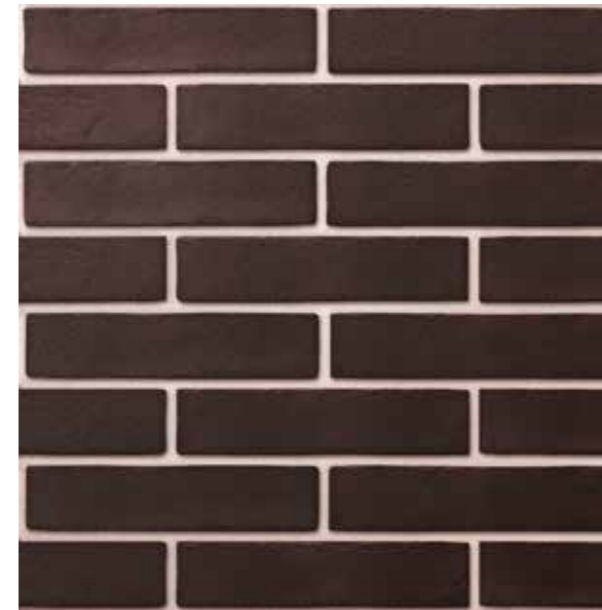

250 x 60 mm

087120

Білий / White



250 x 60 mm

080020

Коричневий / Brown



250 x 60 mm

087020

Чорний / Black



250 x 60 mm

08C020

LONDON



ЛОНДОН / LONDON

Димчастий / Smoke



250 x 60 mm

30B020

Антрацит / Anthracite



250 x 60 mm

30Y020

Кремовий / Cream



250 x 60 mm

30Г020

Бежевий / Beige



250 x 60 mm

30I020

WESTMINSTER



ВЕСТМИНСТЕР / WESTMINSTER

Помаранчевий / Orange

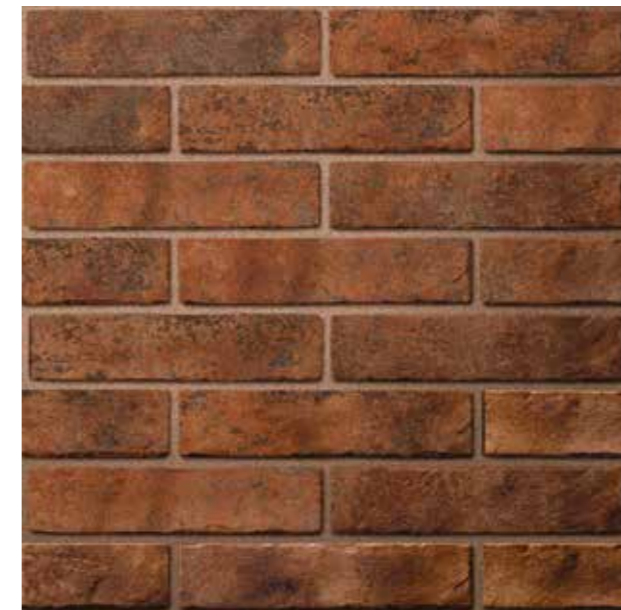

250 x 60 mm

24P020

ХАРАКТЕРИСТИКИ:
КЛАСИФІКАЦІЯ ВІДПОВІДНО ДО СТАНДАРТУ EN 14411:2012























ТЕХНІЧНІ ХАРАКТЕРИСТИКИ	МЕТОД ТЕСТУВАННЯ	ПАРАМЕТРИ СТАНДАРТУ	ДОСЯЖНІ ПАРАМЕТРИ ПЛИТКА ДЛЯ СТІН (група BIII)	ПАРАМЕТРИ СТАНДАРТУ	ДОСЯЖНІ ПАРАМЕТРИ ПЛИТКА ДЛЯ ПІДЛОГИ (група B1a)	ПАРАМЕТРИ СТАНДАРТУ	ДОСЯЖНІ ПАРАМЕТРИ ПЛИТКА ДЛЯ ПІДЛОГИ (група B1b)
ЯКІСТЬ ЛІНІЙНИХ РОЗМІРІВ І ПОВЕРХНІ							
Довжина і ширина	ISO 10545 -2	відхилення середнього розміру від робочого: ± 0,5 % ± 2,0 mm	відхилення від середнього розміру: ± 0,1% відхилення від робочого об'єму: ± 0,25%	відхилення середнього розміру від робочого: ± 0,6% ± 2,0 mm	відхилення від середнього розміру: ± 0,1% відхилення від робочого об'єму: ± 0,4% ± 1,8 mm	відхилення середнього розміру від робочого: ± 0,6% ± 2,0 mm	відхилення від середнього розміру: ± 0,1% відхилення від робочого об'єму: ± 0,4% ± 1,8 mm
Товщина	ISO 10545 -2	± 10 % ± 0,5 mm	± 0,6 % max 0,5 %	± 5 % ± 0,5 mm	± 0,4 %	± 5 % ± 0,5 mm	± 0,4 %
Прямолінійність граней	ISO 10545 -2	± 0,3 % ± 1,5 mm	± 0,15 %	± 0,5 % ± 1,5 mm	± 0,25 %	± 0,5 % ± 1,5 mm	± 0,25 %
Прямокутність	ISO 10545 -2	± 0,3 % ± 1,5 mm	± 0,3 %	± 0,5 % ± 1,5 mm	± 0,35 %	± 0,5 % ± 2 mm	± 0,35 %
Площинність:							
Опуклість/угнутість по центру		+ 0,5 % ± 2,0 mm - 0,3 % - 1,5 mm	+ 0,25 % - 0,1 %	± 0,5 % ± 2,0 mm	+ 0,25 % - 0,1 %	± 0,5 % ± 2,0 mm	+ 0,25 % - 0,1 %
Опуклість/угнутість граней	ISO 10545 -2	+ 0,5 % ± 2,0 mm - 0,3 % - 1,5 mm	+ 0,25 % - 0,1 %	± 0,5 % ± 2,0 mm	+ 0,25 % - 0,1 %	± 0,5 % ± 2,0 mm	+ 0,25 % - 0,1 %
Перекіс відносно діагоналі		± 0,5 % ± 2,0 mm	± 0,25 %	± 0,5 % ± 2,0 mm	± 0,25 %	± 0,5 % ± 2,0 mm	± 0,25 %
ФІЗИЧНІ ВЛАСТИВОСТІ							
Водопоглинання	ISO 10545 -3	> 10 %	10% < E ≤ 17%	E ≤ 0,5%	E ≤ 0,5%	0,5% < E ≤ 3%	0,5% < E ≤ 3%
Руйнівне навантаження	ISO 10545 -4	≥ 600 N (th-s ≥ 7,5m) ≥ 200 N (th-s < 7,5m)	1346,4 N в середньому	≥ 1300 N (> 7,5mm) ≥ 700 N (> 7,5mm)	2800 N в середньому	≥ 1300 N (> 7,5mm) ≤ 700 N (> 7,5mm)	2900 N в середньому
Границя міцності при згині	ISO 10545 -4	≥ 12 N/mm² (th-s ≥ 7,5m) ≥ 15 N/mm² (th-s < 7,5m)	26,7 N/mm² в середньому	min 35 N/mm²	51,0 N/mm² в середньому	min 35 N/mm²	51,0 N/mm² в середньому
Зносостійкість	ISO 10545 -7	клас стирання і к-сть циклів		клас стирання і к-сть циклів	клас 2 - 4 750 - 6000 циклів	клас стирання і к-сть циклів	клас 3 1500 циклів
Стійкість до розтріскування	ISO 10545 -11		немає розтріскування		немає розтріскування		немає розтріскування
Коефіцієнт тертя ковзання:							
глянцева поверхня			не визначалась		16 / 107		19 / 80
матова поверхня	ISO 10545 -17		не визначалась	показник (Волога поверхня / Суха поверхня)	18 / 82	показник (Волога поверхня / Суха поверхня)	18 / 82
поверхня з граніллю			не визначалась		33 / 65		33 / 65
Реакція на вогонь	Decision 96/603/EEC		клас A1		клас A1		клас A1
ХІМІЧНІ ВЛАСТИВОСТІ							
Стійкість до забруднень	ISO 10545 -14	мін. клас 3	матові глазури – 3-4 клас, глянцевої глазури – 5 клас	мін. клас 3	матові глазури – 3-4 клас, глянцевої глазури – 5 клас	мін. клас 3	клас 5
Хімічна стійкість:							
стійкість до кислот і лугів низької концентрації		показник	клас A	показник	клас A	показник	клас A
стійкість до кислот і лугів високої концентрації	ISO 10545 -13	показник	клас A	показник	клас A	показник	клас A
стійкість до побутових хімічних засобів і засобів для басейнів		мін. клас B	клас A	мін. клас B	клас A	мін. клас B	клас A
Наявність небезпечних речовин:							
свинець		показник	< 0,10 mg/l; < 0,10 mg/dm²	показник	<0,01mg/dm²	показник	<0,01mg/dm²
кадмій	ISO 10545-15	показник	< 0,02 mg/l; < 0,01 mg/dm²	показник	<0,001mg/dm²	показник	<0,001mg/dm²
РАДІАЦІЙНИЙ КОНТРОЛЬ							
Радіоактивність	Ceramica Acta				0,3 - 1 mSv		0,7 mSv

CHARACTERISTICS:
CLASSIFICATION IN ACCORDANCE TO EN 14411:2012



TECHNICAL CHARACTERISTICS	STANDARD TEST METHOD	STANDARD REQUIREMENTS	ACTUAL PARAMETERS WALL TILES (group BIII)	STANDARD REQUIREMENTS	ACTUAL PARAMETERS FLOOR TILES (group B1a)	STANDARD	ACTUAL PARAMETERS FLOOR TILES (group B1b)
DIMENSIONS AND SURFACE QUALITY							
Length and width	ISO 10545 -2	deviation of average size from work size ± 0,5 % ± 2,0 mm	deviation from average ± 0,1 % deviation from work size ± 0,25 %	deviation of average size from work size ± 0,6 % ± 2,0 mm	deviation from average ± 0,1 % deviation from work size ± 0,4 % ± 1,8 mm	deviation of average size from work size ± 0,6 % ± 2,0 mm	deviation from average ± 0,1 % deviation from work size ± 0,4 % ± 1,8 mm
Thickness	ISO 10545 -2	± 10 % ± 0,5 mm	± 0,6 % max 0,5 %	± 5 % ± 0,5 mm	± 0,4 %	± 5 % ± 0,5 mm	± 0,4 %
Straightness of sides	ISO 10545 -2	± 0,3 % ± 1,5 mm	± 0,15 %	± 0,5 % ± 1,5 mm	± 0,25 %	± 0,5 % ± 1,5 mm	± 0,25 %
Rectangularity	ISO 10545 -2	± 0,3 % ± 1,5 mm	± 0,3 %	± 0,5 % ± 1,5 mm	± 0,35 %	± 0,5 % ± 2 mm	± 0,35 %
Surface flatness							
center curvature		+ 0,5 % ± 2,0 mm - 0,3 % - 1,5 mm	+ 0,25 % - 0,1 %	± 0,5 % ± 2,0 mm	+ 0,25 % - 0,1 %	± 0,5 % ± 2,0 mm	+ 0,25 % - 0,1 %
edge curvature	ISO 10545 -2	+ 0,5 % ± 2,0 mm - 0,3 % - 1,5 mm	+ 0,25 % - 0,1 %	± 0,5 % ± 2,0 mm	+ 0,25 % - 0,1 %	± 0,5 % ± 2,0 mm	+ 0,25 % - 0,1 %
warpage		+ 0,5 % ± 2,0 mm	± 0,25 %	± 0,5 % ± 2,0 mm	± 0,25 %	± 0,5 % ± 2,0 mm	± 0,25 %
PHYSICAL PROPERTIES							
Water absorption	ISO 10545 -3	> 10 %	10% < E ≤ 17%	E ≤ 0,5%	E ≤ 0,5%	0,5% < E ≤ 3%	0,5% < E ≤ 3%
Breaking strength	ISO 10545 -4	> 600 N (th-s > 7,5m) ≥ 200 N (th-s < 7,5m)	1346,4 N average	> 1300 N (> 7,5mm) ≥ 700 N (> 7,5mm)	2800 N average	≥ 1300 N (> 7,5mm) ≤ 700 N (> 7,5mm)	2900 N average
Modulus of rupture	ISO 10545 -4	> 12 N/mm² (th-s > 7,5m) ≥ 15 N/mm² (th-s < 7,5m)	26,7 N/mm² average	min 35 N/mm²	51,0 N/mm² average	min 35 N/mm²	51,0 N/mm² average
Abrasion resistance	ISO 10545 -7	abrasion class and cycles passed		abrasion class and cycles passed	Class 2 - 4 750 - 6000 cycles	abrasion class and cycles passed	class 3 1500 cycles
Crazing resistance	ISO 10545 -11		no crazing		no crazing		no crazing
Slipperiness							
glossy surface			NPD		16 / 107		19 / 80
matt surface	ISO 10545 -17		NPD	declared value (wet surface/dry surface)	18 / 82	declared value (wet surface/dry surface)	18 / 82
granite surface			NPD		33 / 65		33 / 65
Reaction to fire	Decision 96/603/EEC		class A1		class A1		class A1
CHEMICAL PROPERTIES							
Resistance to staining	ISO 10545 -14	мін. клас 3	matt glaze – 3-4 class, glossy glaze – 5 class	мін. клас 3	matt glaze – 3-4 class, glossy glaze – 5 class	мін. клас 3	class 5
Resistance to chemicals							
low concentrations of acids and alkalis		declared value	class A	declared value	class A	declared value	class A
high concentrations of acids and alkalis	ISO 10545 -13	declared value	class A	declared value	class A	declared value	class A
household chemicals and swimming pool salts		мін. клас B	class A	мін. клас B	class A	мін. клас B	class A
Release of dangerous substances							
lead		declared value	< 0,10 mg/l; < 0,10 mg/dm²	declared value	<0,01mg/dm²	declared value	<0,01mg/dm²
cadmium	ISO 10545 -15	declared value	< 0,02 mg/l; < 0,01 mg/dm²	declared value	<0,001mg/dm²	declared value	<0,001mg/dm²
RADIOACTIVITY MEASUREMENTS							
Radioactivity	Ceramica Acta				0,3 - 1 mSv		0,7 mSv

Characteristics Параметри	Quantity of tiles in a box (m ²) К-сть плитки в упаковці (м ²)	Quantity of tiles in a box (pcs) К-сть плитки в упаковці (шт)	Quantity of tiles on the pallet (m ²) К-сть плитки на піддоні (м ²)	Quantity of boxes on the pallet (pcs) К-сть упаковок на піддоні (шт)	Weight of 1 box of tiles (kg) Вага однієї упаковки брutto (кг)	Weight of a pallet brutto (kg) Вага одного піддона брutto (кг)			
Terragres	245x745x9	1,095	6	59,13	54	23,48	1287,75	Wall/Floor / Стіна/Підлога	
	250x750x9	1,125	6	60,75	54	23,52	1290,28		
	255x759x9	1,16	6	62,64	54	23,57	1292,84		
	307x607x8,5	1,49	8	47,68	32	29,00	947,85		
	300x600x8,5	1,44	8	46,08	32	28,68	937,91		
	600x1200x10	1,44	2	43,2	30	33,65	1069,94		
	Golden Tile	198x1198x10	0,95	4	28,5	30	22,57	724,66	Floor / Підлога
		607x607x10	1,105	3	44,2	40	25,64	1045,44	
		600x600x10	1,08	3	43,2	40	24,90	1016,19	
		595x595x11	1,06	3	42,4	40	26,82	1092,72	
		150x612x8,5	1,285	14	64,25	50	25,40	1290,22	
		150x600x8,5	1,26	14	63	50	24,83	1261,73	
		150x900x10	1,08	8	51,84	48	24,60	1200,92	
		186x186x8	1,04	30	79,04	76	19,44	1497,26	
300x600x9		1,44	8	46,08	32	23,01	756,36	Wall / Стіна	
300x600x8,5		1,44	8	46,08	32	28,31	925,93		
307x607x8,5	1,49	8	47,68	32	29,00	947,85			
200x500x8,5	1,3	13	62,40	48	19,76	968,48			
250x400x7,5	1,6	16	86,40	54	20,51	1127,65			
250x400x8	1,5	15	81,00	54	20,30	1115,93			
250x330x7,5	1,65	20	84,15	51	21,91	1137,51			
200x300x7	1,44	24	92,16	64	17,19	1120,39			
100x200x7	0,88	44	73,92	84	11,73	1005,35			
100x300x7	0,84	28	70,56	84	12,40	894,94			
Brickstyle	400x400x8	1,12	7	80,64	72	19,40	1416,68	Floor / Підлога	
	300x300x8	1,35	15	62,1	46	23,46	1099,30		
250x60x10	0,48	32	48,0	100	10,76	1096,16			

ЗНАЧЕННЯ СИМВОЛІВ

							
Плитка для стін	Плитка для підлоги	Глянцева поверхня	Матова поверхня	Wall tile	Floor tile	Glossy surface	Matt surface
							
Люстр	Може відрізнятися відтінком	Рельєфна поверхня	Морозостійка	Luster	Shade Variation	Relief surface	Frost resistant
							
Зносостійкість	Коефіцієнт тертя ковзання	Ректифікована		Abrasion resistance	Slipperiness	Rectified	

КЛАСИФІКАЦІЯ СТУПЕНЯ ТЕРТЯ КОВЗАННЯ CLASSIFICATION OF DEGREE OF SLIPPERINESS

Коефіцієнт тертя ковзання Slip resistance rating	Кут нахилу Angle of slope	Сфера застосування Field of application
R9	6° ≤ a ≤ 10°	 Вітальні, заводські та домашні їдальні, ресторани, аптеки, лабораторії; перукарні; пральні; приміщення для відпочинку, класи в школах і дитячих садах, тощо Living room, factory and home dining, restaurants, pharmacies, laboratories; hairdressing saloons, laundries; rest rooms, classes in schools and kindergartens, etc.
R10	10° < a ≤ 19°	 Торгові зони під відкритим небом; склади для зберігання продуктів; відкриті склади; криті та підземні гаражі; майстерні або цехи, в яких використовується ручна праця; зони відпочинку під відкритим небом, тощо Open-air trading zones; products storage warehouse, open warehouses; indoor and underground garages; workshops or factory workshops in which manual labor is used; open air recreation zone, etc.
R11	19° < a ≤ 27°	 Приміщення для виробництва, приміщення для обробки сировинних матеріалів; кухні ресторанів; фарбувальні; відкриті склади; криті та підземні гаражі, в які проникають атмосферні опади; заводські прохідні, тощо Premises for production, premises for raw materials processing; kitchens of restaurants; dye shop, outdoor warehouses; indoor and underground garages into which atmosphere precipitation fall; factory entrance checkpoints, etc.

КЛАСИФІКАЦІЯ ЗНОСОСТІЙКОСТІ CLASSIFICATION OF ABRASION RESISTANCE

Клас зносостійкості Class of abrasion resistance	Сфера застосування Field of application
II	Плитка на підлогу для приміщень, в яких ходять у взутті з м'якою або звичайною підшовою і в яких зрідка є мала кількість абразивного бруду (напр., вітальні приватних квартир, але не кухні, передпокої або кімнати з великою інтенсивністю руху). Floor tile for premises in which people walk in shoes with soft or regular soles and in which rarely there is a small amount of abrasive dirt (for example, living room of private apartments, but not kitchens, entrance halls or rooms with high traffic intensity).
III	Плитка на підлогу для приміщень, в яких ходять в звичайному взутті та в яких часто присутня невелика кількість абразивного бруду (напр., домашні кухні, зали, коридори, балкони, лоджії). Floor tile for premises in which people walk in regular shoes and which often contain a small amount of abrasive dirt (e.g., kitchens, halls, corridors, balconies, loggias).
IV	Плитка на підлогу для приміщень зі звичайною інтенсивністю руху, в яких присутня абразивний бруд і в яких підлоги схильні до більш інтенсивної експлуатації, ніж підлоги класу 3 (напр., передпокої, кухні ресторанів і кафе, готелі, магазини). Floor tiles for premises with a regular traffic intensity, in which there is an abrasive dirt and in which the floor is subject to bigger intensity of operation than the floor of class 3 (for example, halls, kitchens of restaurants and cafes, hotels, shops).

ЗВЕРНІТЬ УВАГУ

В умовах різної освітленості відтінки кольору на плитці може виглядати по-різному. Колір плитки, яка зображена в каталозі, може відрізнятися від відтінків продукції в готовому вигляді. Замовляючи плитку, враховуйте зони її застосування. Слід уважно вивчати інструкції сторонніх виробників, продукція яких використовується в технологічному процесі укладання плитки (клейових сумішей,

затирки, засобів догляду за плиткою та керамогранітом), і слідувати даним інструкціям.

Виробник залишає за собою право в будь-який момент і без попереднього попередження змінити зазначені в даному Каталозі відомості і технічні характеристики, що не повинні розглядатися як безумовно обов'язкові.

PLEASE NOTE

In various illumination conditions the color shade of a tile may look different. The tile color displayed in the catalogue may differ from the actual product colors. When ordering tiles, please consider their application environment. Also, please carefully study and follow instructions of the third-party manufacturers, whose products are used in the tile cladding process, such as adhesives, grouts, ceramic and porcelain tile care products.

The manufacturer reserves the right to change any information and technical data displayed in this Catalogue at any time and without prior notice, whereas the information and technical data indicated should not be regarded as absolutely unalterable.



03067 Україна, м. Київ, вул. Машинобудівна 50
03067 Украина, г. Киев, ул. Машиностроительная 50
50 Mashynobudivna str., Kyiv 03067, Ukraine

+38 (044) 408 0900
WWW.GOLDENTILE.COM.UA